

## Cizalla automática de corte longitudinal LCM225EEN - ancho útil 2250 mm -

Diseñada para el corte longitudinal de banda transportadora.







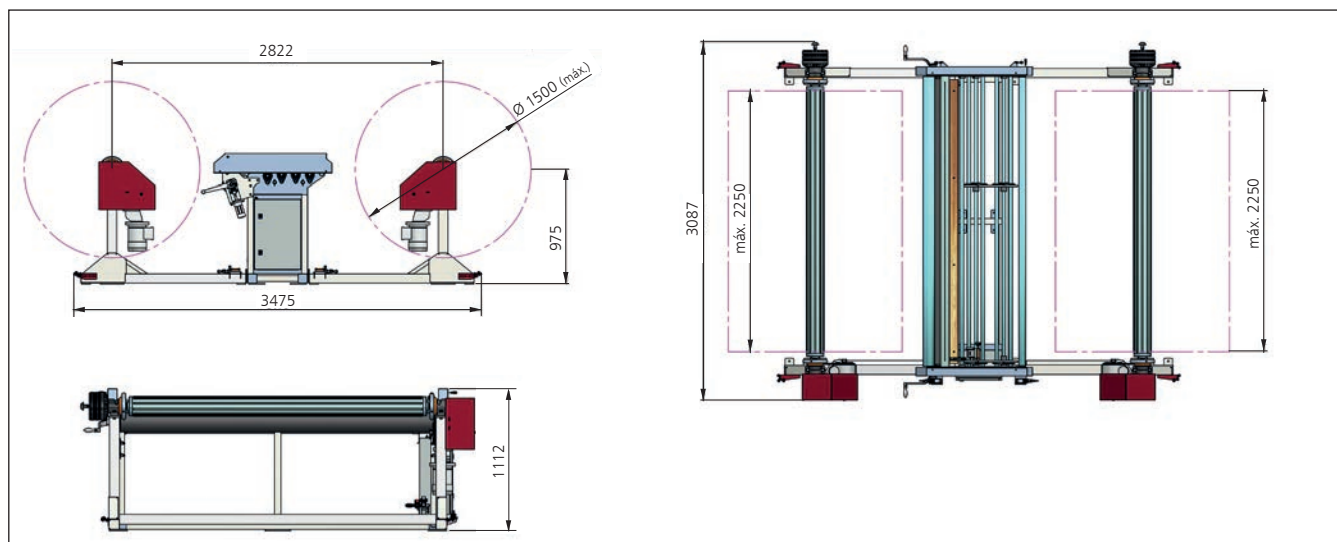

- Anchura máxima de la banda: **2.250 mm**. Mínimo ancho a cortar: 100 mm.
- Máquina de reducidas dimensiones y fácil ubicación.
- Permite cortar bobinas de **diámetro máximo 1500mm** y peso:
  - Bobina **hasta 1000 mm de ancho**, el peso máximo soportable es de **1500 Kg**.
  - Bobina **hasta 1500 mm de ancho**, el peso máximo soportable es de **2000 Kg**.
  - Bobina **hasta 2250 mm de ancho**, el peso máximo soportable es de **2500 Kg**.
- Permite cortar bandas con espesores de hasta 9 mm.
- La velocidad de corte inicial, oscila de 0 a 8m/min. y aumenta progresivamente con el diámetro de la bobina. La velocidad de corte adecuada se puede regular mediante un potenciómetro que controla el variador de frecuencia que regula el motor.
- Bobinador y desbobinador/rebobinador con sistema automático para activar el bobinado y rebobinado.

### ESPECIFICACIONES:

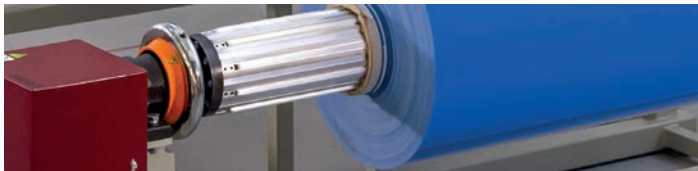
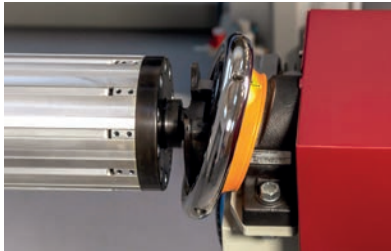
Ancho mm	Largo mm	Alto mm	Peso (sin accesorios) Kg	Potencia total C.V	Voltaje V	Velocidad m/min
3087	3475	1112	760	dos motores reductores de 1,5 C.V. a 1500 r.p.m.	220 monofásica	0 - 8

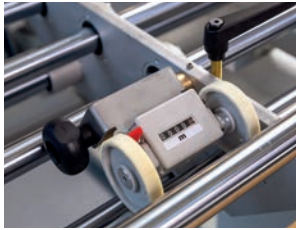

## Cizalla automática de corte longitudinal LCM225EEN

<p><b>CARACTERÍSTICAS:</b></p>	<p><b>BENEFICIOS:</b></p>
<p>Ejes expansibles neumáticos.</p>   <p>Sistema de fijación de los ejes expansibles con cierre de seguridad automático y forma triangular.</p>	<p>Garantizan un agarre seguro de la bobina a manipular, tanto en el bobinador como en el desbobinador-rebobinador.</p> <p>Facilitan su montaje en máquina.</p>
<p>Zona central de corte, con sistema de rodillos giratorios.</p> <p>Guías ajustables.</p>  	<p>Facilitan el enhebrado de la banda a cortar y garantizan el tensado de la banda.</p> <p>Evitan desplazamientos laterales de la banda a cortar y garantizan un corte limpio y recto con una anchura constante.</p>
 <p>Cuenta metros mecánico.</p>	<p>Verifica la longitud de corte en todo momento.</p>
 <p>4 portacuchillas con 20 cuchillas trapezoidales de recambio.</p>	<p>Permite realizar cuatro cortes.</p> <p>El corte es simple, limpio y efectivo. No precisa de tracción en la zona de corte, como ocurre con las cuchillas circulares.</p> <p>Fácil colocación.</p> 
 <p>Cadena doble de acero de eslabones como sistema de tracción.</p>	<p>Sistema de tracción muy robusto.</p>

## Cizalla automática de corte longitudinal LCM225EEN

### CARACTERÍSTICAS:

CUADRO ELÉCTRICO en zona central de la máquina, con panel de control de toda la maniobra de la máquina.

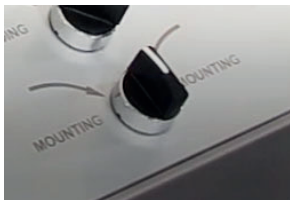

Función de montaje en sentido bobinador y en sentido desbobinador.



Sistema automático de activación bobinar-rebobinar.



El sistema de freno se controla desde los reguladores "Winding Brake" y "Rewinding Brake" situados en el panel de control.

### PAROS DE EMERGENCIA



Boton emergencia situado en el panel de control.

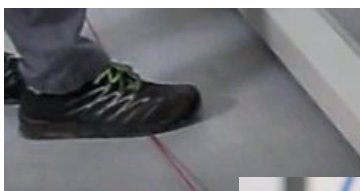

Cables perimetrales de accionamiento manual mediante el pie tanto en la zona del bobinador como del desbobinador.



### BENEFICIOS:

Su situación permite una vista general de toda la máquina.

El selector MOUNTING / UNMOUNTING ubicado en el panel central facilita el montaje de la banda en la cizalla.

El selector WINDING / REWIND ubicado en el panel central, controla las operaciones de bobinar y rebobinar de forma automática, facilitando la actuación del operario de forma rápida y ágil.

Permite un frenado uniforme y de fácil regulación, tanto en operaciones de bobinado como rebobinado. Evita el desenrollado de la bobina en uno y otro sentido. Facilita la labor del operario gracias a su accionamiento desde el panel central.

Medidas para la seguridad para los operarios de la maquina.

## Accesorios para la LCM225EEN

### ACCESORIOS Y CARACTERÍSTICAS:

#### LCU KAM-225

Manivela que se puede incorporar a la cizalla, permitiendo hacer avanzar la banda manualmente, de forma uniforme y continua.



Selector CIL-UP / CIL-DOWN en el panel de control habilitado en el caso que la cizalla se haya equipado con el elemento opcional LCU-KAM-225.



### BENEFICIOS:

Facilita el trabajo de los operarios en el avance de la banda.

Permite el corte de bandas de poca longitud sin necesidad de usar el Bobinador con el trabajo de un solo operario.

Guía para facilitar el corte transversal de la banda.

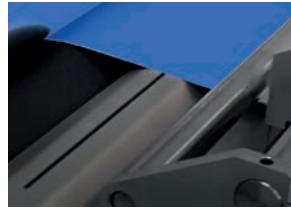

El panel de control siempre vendrá equipado con dicho selector, para que así si se adquiere el mecanismo LCU-KAM-225 posteriormente se pueda utilizar sin necesidad de realizar instalación eléctrica.